

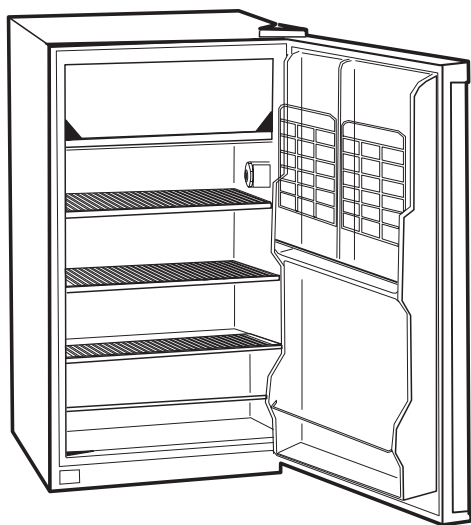

Compact Refrigerator

Congélateur Compact

Congelador Compacto



**User Manual
SMRA-4**

**Guide d'utilisation
SMRA-4**

**Manual del Usuario Modelo
SMRA-4**

SAFETY PRECAUTIONS

Read all of the instructions before using this appliance. When using this appliance, always exercise basic safety precautions, including the following:

- 1) Use this appliance only for its intended purpose as described in this use and care guide.
- 2) This refrigerator must be properly installed in accordance with the installation instructions before it is used. See grounding instructions in the installation section.
- 3) Never unplug your refrigerator by pulling on the power cord. Always grasp the plug firmly and pull straight out from the outlet.
- 4) Repair or replace immediately all electric service cords that have become frayed or otherwise damaged. Do not use a cord that shows cracks or abrasion damage along its length, the plug or the connector end.
- 5) Unplug your refrigerator before cleaning or before making any repairs.
Note: If for any reason this product requires service, we strongly recommend that a certified technician performs the service.
- 6) Do not use any electrical device or any sharp instrument in defrosting your refrigerator.
- 7) If your old refrigerator is not being used, we recommend that you remove the doors and leave the shelves in place. This will reduce the possibility of danger to children.
- 8) After your refrigerator is in operation, do not touch the cold surfaces in the freezer compartment, particularly when hands are damp or wet. Skin may adhere to these extremely cold surfaces.
- 9) Do not refreeze foods which have been thawed completely. The United States Department of Agriculture in Home and Garden Bulletin No. 69 reads: "...You may safely refreeze frozen foods that have thawed if they still contain ice crystals or if they are still cold-below 40°F".

"...Thawed ground meats, poultry, or fish that have any off-odor or off-color should not be refrozen and should not be eaten. Thawed ice cream should be discarded. If the odor or color of any food is poor or questionable, discard it. The food may be dangerous to eat."

"...Even partial thawing and re-freezing reduce the eating quality of foods, particularly fruits, vegetables, and prepared foods. The eating quality of red meats is affected less than that of many other foods. Use refrozen foods as soon as possible, to save as much of its eating quality as you can."

- 10) This refrigerator should not be recessed or built in an enclosed cabinet. It is designed for freestanding installation only.
- 11) Do not operate your refrigerator in the presence of explosive fumes.

SAVE THESE INSTRUCTIONS

For Future Reference Please

DANGER

Risk of child entrapment. Before you throw away your old refrigerator or freezer, take off the doors. Leave the shelves in place so that children cannot easily climb inside.

Thank you for using our Snackmate product. This easy-to-use manual will guide you in getting the best use of your refrigerator.

Remember to record the model and serial number. They are on the inside right liner of the refrigerator.

Model number

Serial number

Date of purchase

Staple your receipt to your manual. **You will need it to obtain warranty service.**

Table Of Contents

	PAGE
Safety Precautions	1
Parts And Features	4
Installing Your Refrigerator	5
Unpacking Your Refrigerator	5
Leveling Your Refrigerator	5
Proper Air Circulation.....	5
Electrical Requirements	6
Door Alignment	7
Door Reversal.....	8
 Refrigerator Features And Use	 10
General Features	10
Refrigerator Interior Shelves.....	10
Dispense-A-Can™	11
Defrosting	11
Food Storage Information	12
Normal Operating Sounds.....	12
 Proper Refrigerator Care and Cleaning	 13
Cleaning and Maintenance.....	13
Power Interruptions.....	13
Vacation and Moving Care.....	13
 Troubleshooting	 14
 Warranty Information	 15

Parts And Features

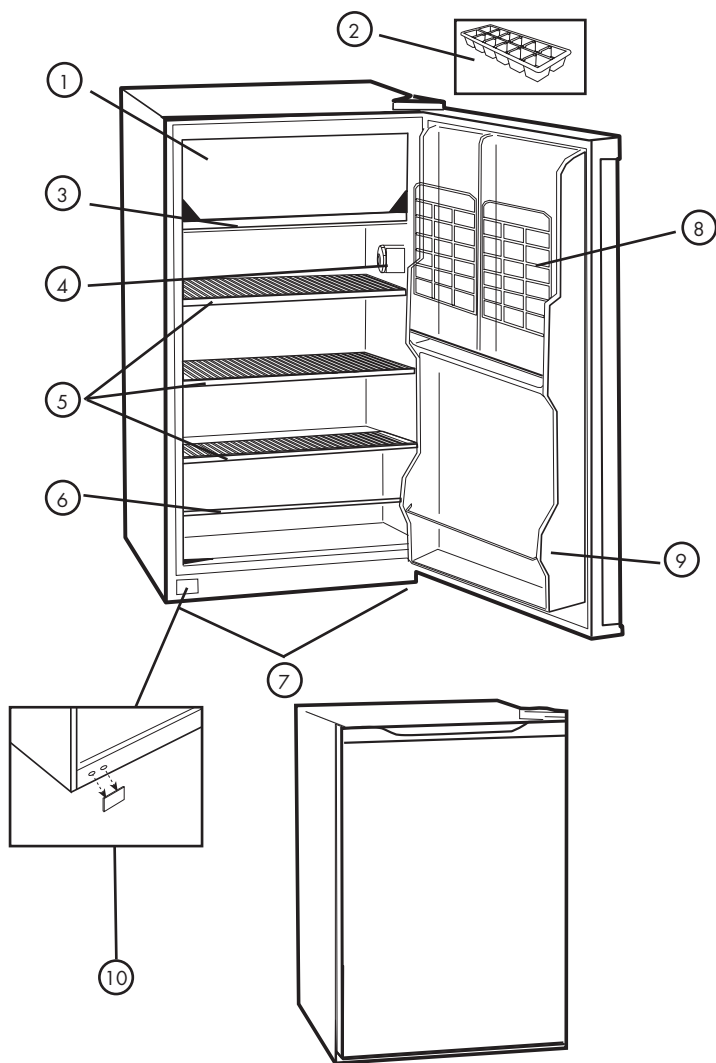

- | | |
|-----------------------------------|---|
| 1. Ice Compartment | 7. Adjustable Front Leveling Leg
(not shown) |
| 2. Ice Cube Tray | 8. "Dispense-A-Can™" can storage |
| 3. Drip Tray | 9. Fixed Door Shelf |
| 4. Adjustable Temperature Control | 10. Screw Hole Plug |
| 5. Slide-Out Shelves | |
| 6. Retainer Bar | |

Installing Your Refrigerator

Unpacking Your Refrigerator

1. Remove all packaging material. This includes the foam base and all adhesive tape holding the refrigerator accessories inside and outside.
2. Inspect and remove any remains of packing, tape or printed materials before powering on the refrigerator.

Leveling Your Refrigerator

- Your refrigerator has two leveling legs which are located in the front corners of your refrigerator. After properly placing your refrigerator in its final position, you can level your refrigerator.
- Leveling legs can be adjusted by turning them clockwise to raise your refrigerator or by turning them counterclockwise to lower your refrigerator. The refrigerator door will close easier when the leveling legs are extended.

Proper Air Circulation

- To assure your refrigerator works at the maximum efficiency it was designed for, you should install it in a location where there is proper air circulation, plumbing and electrical connections.
- The following are recommended clearances around the refrigerator:
Sides.....3/4" (19mm)
Top.....2" (50mm)
Back.....2" (50mm)

Electrical Requirement

- Make sure there is a suitable power outlet (120 volts, 60 Hz outlet) with proper grounding to power the refrigerator.
- Avoid the use of three plug adapters or cutting off the third grounding in order to accommodate a two plug outlet. This is a dangerous practice since it provides no effective grounding for the refrigerator and may result in shock hazard.

Use of Extension Cords

- Avoid the use of an extension cord because of potential safety hazards.

Install Limitations

- Do not install your refrigerator in any location not properly insulated or heated ex. garage etc. Your refrigerator was not designed to operate in temperature settings below 55° Fahrenheit.
- Select a suitable location for the refrigerator on a hard even surface away from direct sunlight or heat source ex. radiators, baseboard heaters, cooking appliances etc. Any floor unevenness should be corrected with the leveling legs located on the front bottom corners of the refrigerator.

Door Alignment (see fig. # 1)

1. Remove the top hinge cover.
2. Loosen the top hinge screws using a Phillips head screwdriver.
3. Adjust the door or put a spacer in between and then tighten the screws.
4. Replace the top hinge cover.

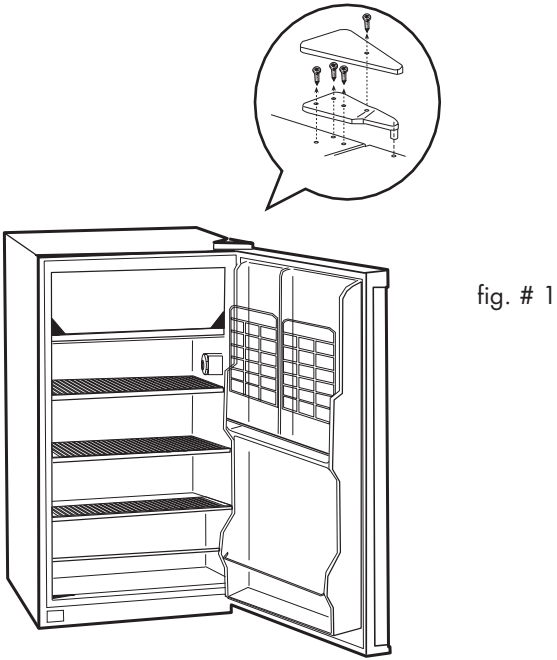

fig. # 1

Reversing the Door Hinge

1. Remove the top hinge cover. (see fig. # 1)
2. Using a Phillips head screwdriver, loosen and remove the screws holding the top hinge in place. (see fig. # 1)
3. Remove the top hinge and carefully lift off the door.
4. Remove the screw hole plug from the opposite side and insert the plug in the screw hole openings of the just removed screws. (see fig. # 2)
5. Remove the door pin from the bracket of the lower hinge by turning counter clockwise. Move the pin to the opposite hole and tighten. (see fig. # 3)
6. Loosen the screws holding the lower hinge bracket and remove the hinge. (see fig. # 3)
7. Align the holes in the lower hinge bracket to the corresponding holes in the opposite side of the cabinet. Insert and tighten the screws. (see fig. # 3)
8. Align the bottom hole on the left side of the door with the pin of the lower hinge and slide into place.

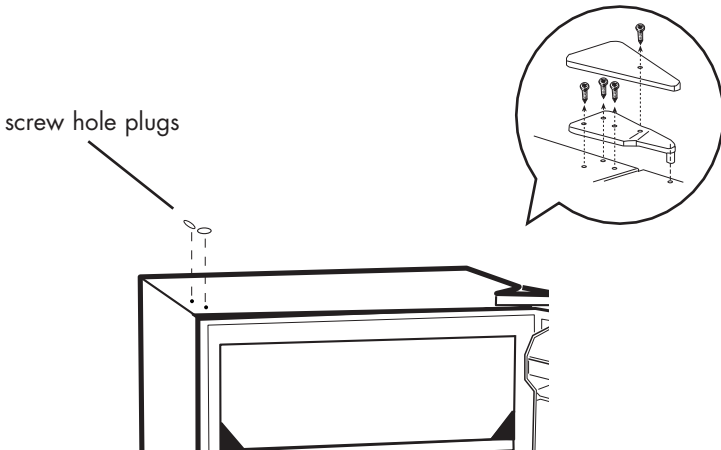
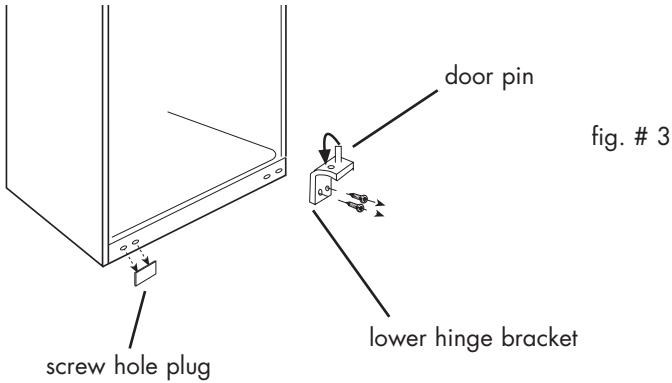

fig. # 2

9. Align the pin of the top hinge with top hole on the left side of the door and push into place. Replace the screws in the upper hinge bracket but do not tighten all the way. (see fig. # 2)
10. Make sure the door closes easily but forms a tight seal. Adjust the door as needed. Once you are satisfied with the door alignment, completely tighten the upper door hinge screws.
11. Replace the hinge cover. (see fig. # 2)
12. If the door does not close properly, refer to the section titled "Door Alignment."



NOTE: As the door gets pressed in during shipping, after reversing the door the gasket may have to be reset. This is done to prevent the cool refrigerated air from escaping. If there is a gap between the door gasket and the cabinet, set the gasket by gently pulling it out to seal the gap.

Refrigerator Features And Use

General features adjustable temperature dial:

Your refrigerator will automatically maintain the temperature level you select. The temperature control dial has 7 settings plus off. 1 is the warmest. 7 is the coldest. Turning the dial to OFF stops cooling in both the refrigeration and ice compartment. At first, set the dial to 4 and allow 24 hours to pass before adjusting the temperature to your needs.

(Note: If the refrigerator has been placed in a horizontal or tilted position for any period of time wait 24 hours before plugging the unit in.)

Refrigerator Interior Shelves

To remove or replace a full-width slide-out shelf:

(see fig. # 4)

1. Gently tilt the shelf up and slide forward until the shelf has been completely removed.
2. To replace the shelf, gently slide the shelf back.

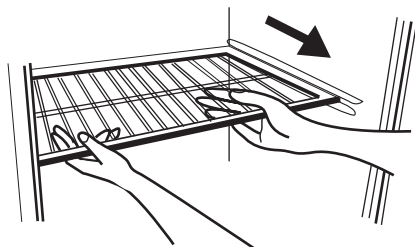

fig. # 4

Using the Dispense-A-Can™

- Your refrigerator is equipped with the convenient "Dispense-A-Can™" compartment. Each compartment will hold up to four cans. Simply load the cans from the top. To dispense a can, simply draw one out from the bottom.

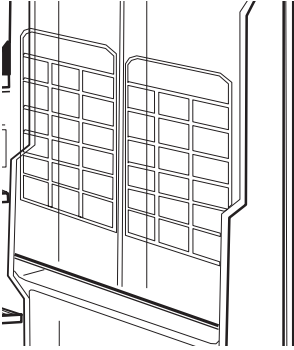

fig. # 5

Defrosting Your Refrigerator (see Fig. # 7)

- To set the timer to the defrost cycle, follow the instructions on the timer that is located on the back of the unit. Make sure the drip tray is under the freezer section. Defrosting may take a few hours.
- The drip tray on your refrigerator is designed to drain away the defrosted water to the drip pan on the compressor. Here the water will evaporate.

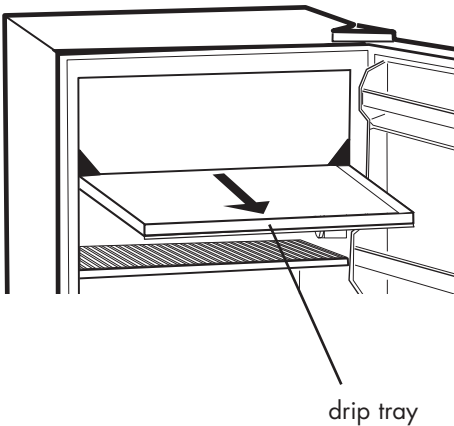

fig. # 7

Food Storage Information

Fresh Food

- When storing fresh food that is not prepackaged, be sure to wrap or store food in airtight and moisture-proof material unless otherwise noted. This will ensure proper shelf life and prevent the transfer of odors and tastes.
- Wipe containers before storing to avoid needless spills.
- Eggs should be stored in an upright position in their original carton to maximize shelf life.
- Fruit should be washed and dried, then stored in sealed plastic bags before storing in the refrigerator.
- Vegetables with skins should be stored in plastic bags or containers.
- Leafy vegetables should be washed and drained and then stored in plastic bags or containers.
- Hot food should be allowed to cool before storing in the refrigerator. This will prevent unnecessary energy use.
- Fresh seafood should be used the same day as purchased.
- When storing meats in the fresh food section, keep in the original packaging or rewrap as necessary. Follow the suggestions below for safe storage:

• Chicken	1-2 Days
• Ground Beef	1-2 Days
• Cold Cuts	3-5 Days
• Steaks/Roasts	3-5 Days
• Smoked/Cured Meats	7-10 Days
• All others	1-2 Days

Normal Operating Sounds You May Hear

- Boiling water, gurgling sounds or slight vibrations that are the result of the refrigerant circulating through the cooling coils.
- The thermostat control will click when it cycles on and off.

Proper Refrigerator Care and Cleaning

Cleaning and Maintenance

Warning: To avoid electric shock always unplug your refrigerator before cleaning. Ignoring this warning may result in death or injury.

Caution: Before using cleaning products, always read and follow manufacturer's instructions and warnings to avoid personal injury or product damage.

General:

- Prepare a cleaning solution of 3-4 tablespoons of baking soda mixed with warm water. Use sponge or soft cloth, dampened with the cleaning solution, to wipe down your refrigerator.
- Rinse with clean warm water and dry with a soft cloth.
- Do not use harsh chemicals, abrasives, ammonia, chlorine bleach, concentrated detergents, solvents or metal scouring pads. Some of these chemicals may dissolve, damage and/or discolor your refrigerator.

Door Gaskets:

- Clean door gaskets every three months according to general instructions. Gaskets must be kept clean and pliable to assure a proper seal.
- Petroleum jelly applied lightly on the hinge side of gaskets will keep the gasket pliable and ensure a good seal.

Power Interruptions

• Occasionally there may be power interruptions due to thunderstorms or other causes. Remove the power cord from AC outlet when a power outage occurs. When power has been restored, replug power cord to AC outlet. If outage is for a prolonged period, inspect and discard spoiled or thawed food in freezer and refrigerator. Clean refrigerator before reusing.

Vacation and Moving Care

• For long vacations or absences, empty food from refrigerator and freezer, move the temperature **dial** to the **off** position and clean the refrigerator and door gaskets according to "General cleaning" section. Prop doors open, so air can circulate inside. When moving always move the refrigerator vertically. Do not move with the unit lying down. Possible damage to the sealed system could occur.

Troubleshooting

Refrigerator Does Not Operate

- Check if thermostat control is not in the "OFF" position.
- Check if refrigerator is plugged in.
- Check if there is power at the ac outlet, by checking the circuit breaker.

Food temperature feels too warm

- Reduce frequent door openings.
- Allow time for recently added warm food to reach fresh food or freezer temperature.
- Check gaskets for proper seal.
- Clean condenser coils.
- Adjust temperature control to colder setting.

Food temperature is too cold

- If temperature control setting is too cold, adjust to a warmer setting and allow several hours for temperature to adjust.

Refrigerator runs too frequently

- This may be normal to maintain constant temperature during high temperature and humid days.
- Doors may have been opened frequently or for an extended period of time.
- Clean condenser coils.
- Check gasket for proper seal.
- Check to see if doors are completely closed.

Moisture build-up on interior or exterior of the refrigerator:

- This is normal during high humidity periods.
- Reduce prolonged or frequent door openings.
- Check door gaskets for proper seal.

Refrigerator has an odor:

- Interior needs cleaning.
- Foods improperly wrapped or sealed are giving off odors.

Refrigerator door does not shut properly:

- Level the refrigerator.
- Re-align refrigerator door.
- Check for blockages e.g. food containers, crisper cover, shelves, bins etc.

Snackmate™, a Product of INTIRION Corporation Microwave Oven and Refrigerator/Freezer Limited Warranty

INTIRION is pleased to provide a comprehensive warranty on these products. INTIRION takes pride in its product and manufacturing standards and warrants its products and parts against defects in materials or workmanship to the original purchaser.

Subassembly - Microwave oven and refrigerator/freezer components	Duration 1 year
--	------------------------

All requests for service should be directed to Customer Service at INTIRION by calling 1-800-637-7567. INTIRION offers a quick response customer service program. Customer service will diagnose the problem and either promptly replace or repair the unit, at the discretion of INTIRION.

Snackmate™ warranty services are performed by INTIRION **authorized service providers**. INTIRION expects prompt, courteous and efficient service. INTIRION further expects that all **authorized service providers** will make every reasonable effort to enhance the image and reputation of INTIRION and its products. Inadequate service or customer dissatisfaction should be promptly reported to INTIRION.

Damage initiated by spark fires caused by using inappropriate material inside the microwave oven is specifically excluded from this warranty. INTIRION assumes no liability and does not guarantee or warrant any repairs and/or replacement parts not supplied or performed by an **authorized service provider**, nor any 50/60 cycle or 60/50 cycle conversions, damage caused by failure to follow the owner's manual as to adjustments and/or maintenance, customer adjustments that are not covered in the instruction booklet, broken or marred cabinet, misuse, neglect, accident, fire, flood or other acts of nature.

THIS WARRANTY WILL BECOME INVALID IF ANY SERIAL NUMBER ON THE PRODUCT IS ALTERED, REPLACED, DEFACED OR MISSING. THIS WARRANTY IS FOR INTIRION PRODUCTS PURCHASED AND USED IN THE UNITED STATES EXCEPT FOR UNITED STATES POSSESSIONS AND/OR DOMINIONS OF THE UNITED STATES.

This is the entire INTIRION warranty and it may not be changed or amended by any person, agency, distributor, dealer, or company. INTIRION assumes no liability and indeed specifically denies responsibility for any consequential damages beyond the repair or replacement of the product or its components.

The warranty period begins on the date of sale and proof of that date (evidenced by an original sales slip or bill of sale) will be necessary to initiate a warranty claim.

SNACKMATE A PRODUCT OF INTIRION CORPORATION 10 Walpole Park South, Walpole MA 02081
1-800-637-7567

MESURES DE SÉCURITÉ

Lire l'ensemble des instructions avant d'utiliser l'appareil. Lors de l'utilisation de cet appareil, prendre toutes les mesures de sécurité de base, y compris les suivantes:

- 1) N'utiliser cet appareil que pour l'usage pour lequel il est prévu, tel qu'il est indiqué dans le guide d'utilisation et d'entretien.
- 2) Ce réfrigérateur doit être correctement installé conformément aux instructions d'installation avant d'être utilisé. Consulter les instructions de mise à la terre du chapitre Installation.
- 3) Ne jamais tirer sur le cordon d'alimentation pour débrancher le réfrigérateur. Toujours saisir fermement la fiche et la retirer complètement de la prise.
- 4) Réparer ou remplacer immédiatement tout cordon électrique effiloché ou endommagé d'une quelconque manière. Ne pas utiliser un cordon fissuré, abrasé ou dont la prise ou le connecteur est endommagé.
- 5) Débrancher le réfrigérateur avant de le nettoyer ou d'effectuer des réparations. **Remarque:** Si ce produit doit faire l'objet d'un entretien pour quelque raison que ce soit, il est vivement recommandé de confier cette tâche à un technicien agréé.
- 6) Ne pas utiliser d'appareils électriques ou d'objets pointus pour dégivrer le réfrigérateur.
- 7) Si vous n'avez plus l'usage de votre ancien réfrigérateur, nous vous conseillons d'en retirer les portes. Ceci permet d'éviter tout danger potentiel pour les enfants.
- 8) Une fois le réfrigérateur en fonctionnement, ne pas toucher les surfaces froides du compartiment de congélation, en particulier avec des mains mouillées ou humides. La peau risquerait d'adhérer à ces surfaces extrêmement froides.
- 9) Ne pas recongeler les aliments qui ont été complètement décongelés. Le bulletin Maisons et Jardins du Ministère de l'Agriculture des États-Unis n° 69 stipule que: « ...Les aliments congelés peuvent être recongelés en toute sécurité s'ils contiennent toujours des cristaux de glace ou si leur température reste inférieure à 4, 5°C".
« ...Les viandes hachées, la volaille et le poisson présentant une odeur désagréable ou une couleur suspecte ne doivent ni être recongelés, ni être consommés. La crème glacée décongelée doit être jetée. Tout aliment présentant une odeur ou couleur douteuse doit être jeté. L'ingestion d'un aliment de ce type peut s'avérer dangereuse. »

« ...La décongélation ou la recongélation, même partielle, fait diminuer le goût des aliments, en particulier des fruits, légumes et plats préparés. Le goût des viandes rouges est affectée à un bien moindre degré que celle de nombreux autres aliments. Utiliser les aliments recongelés dès que possible, afin de conserver le goût.»

- 10) Ce réfrigérateur ne doit être ni encastré, ni enfermé dans un placard. Il a été conçu pour être installé tel qu'il se présente.
- 11) Ne pas faire fonctionner le congélateur en présence de fumées pouvant entraîner une explosion.

VEUILLEZ CONSERVER CES INSTRUCTIONS

DANGER

Les enfants pourraient se retrouver coincés dans votre réfrigérateur ou congélateur usagé avant que vous ne puissiez vous en débarrasser. Retirer les portes. Laisser les étagères en place de manière à ce que les enfants ne puissent pas grimper facilement à l'intérieur".

Nous vous remercions d'avoir choisi cet appareil Snackmate. Ce guide d'utilisation facile vous permet de profiter d'une utilisation optimale de votre réfrigérateur.

Ne pas oublier de noter le numéro de modèle et de série. Ces numéros se trouvent à droite à l'intérieur du réfrigérateur.

Numéro de modèle

Numéro de série

Date d'achat

Agrafer le reçu de caisse au guide. **Il devra être présenté pour tout service après-vente sous garantie.**

Table des matière

	PAGE
Mesures de sécurité	1
Pièces et caractéristiques	5
Installation du réfrigérateur	6
Désemballage du réfrigérateur	6
Nivellement du réfrigérateur	6
Circulation d'air adéquate	6
Caractéristiques électriques	7
Alignement de la porte	8
Placer la charnière de porte sur le côté opposé du réfrigérateur.....	9
Caractéristiques du réfrigérateur et utilisation	11
Caractéristiques générales	11
Clayettes Intérieures de rangement.....	11
Distributeur de boîtes Dispense-A-Can™	12
Dégivrage	12
Informations sur le rangement des aliments	13
Bruits de fonctionnement lors d'une exploitation normale	13
Entretien et nettoyage du réfrigérateur	14
Nettoyage et maintenance	14
Coupures de courant.....	15
Entretien lors des vacances entretien d'un déménagement	15
Guide de dépannage	16
Garantie	17

Pièces et caractéristiques

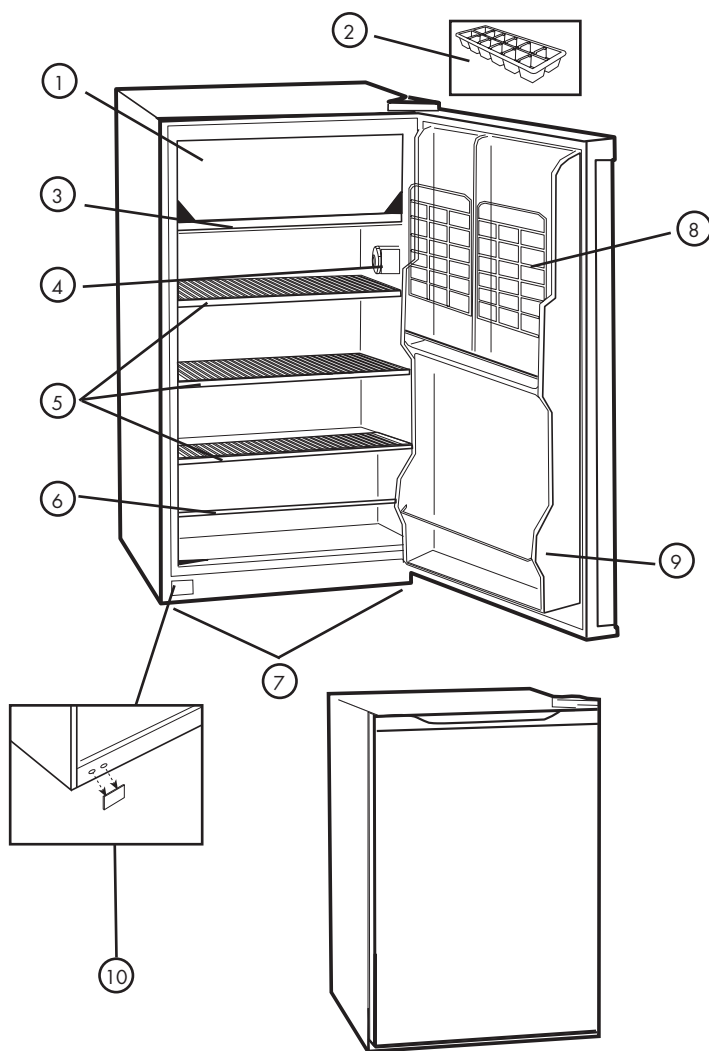

1. Compartiment congélateur
2. Plateau pour glaçons
3. Plateau ramasse-gouttes
4. Commande de température réglable
5. Clayettes amovibles
6. Barre de retenue

7. Jambes avant de mise à niveau réglables (non illustrées)
8. Distributeur "Dispense-A-Can" pour le rangement de boîtes
9. Clayette fixe de
10. Bouchon pour trou de vis

Installation du réfrigérateur

Déballage du réfrigérateur

1. Retirer l'ensemble du matériel d'emballage. Ceci comprend la base en mousse ainsi que l'ensemble du matériel adhésif qui maintient les accessoires du réfrigérateur à l'intérieur tout comme à l'extérieur.
2. Inspecter et enlever tout matériau d'emballage, de ruban adhésif ou de matériaux imprimés avant de brancher le réfrigérateur en mousse ainsi que l'ensemble du matériel adhésif qui maintient les accessoires du réfrigérateur à l'intérieur tout comme à l'extérieur.

Nivellement du réfrigérateur

- Le réfrigérateur possède deux pieds de nivellement qui sont situés sur les coins avant du réfrigérateur. Après avoir convenablement installé le réfrigérateur à la place qu'il occupera, procéder au nivellement.
- Pour régler les pieds de nivellement, les tourner dans le sens horaire afin de surélever le réfrigérateur et dans le sens aiguilles d'une antihoraire pour l'abaisser. La porte du réfrigérateur se ferme plus facilement lorsque les pieds de mise de nivellement sont surélevés.

Circulation d'air adéquate

- Pour être certain que le réfrigérateur fonctionne à un niveau d'efficacité maximum, l'installer dans un environnement favorable à une bonne circulation d'air et possédant des connexions de plomberie et d'électricité adéquates.
- Les indications suivantes concernent l'espace recommandé autour du réfrigérateur:

Latéralement.....	19 mm (3/4 po)
Partie supérieure.....	50 mm (2 po)
Arrière.....	50 mm (2 po)

Caractéristiques électriques

- Pour l'alimentation du réfrigérateur, veiller à utiliser une prise de courant convenable (prise de 120 volts, 60 Hz) raccordée à la terre.
- Éviter d'utiliser des adaptateurs à trois broches ou de sectionner la troisième broches reliée à la masse dans le but d'utiliser un branchement à deux fiches. Cette pratique pourrait s'avérer dangereuse broches la mesure où le réfrigérateur n'est pas pas correctement mis à la masse et risquerait de causer des risques d'électrocution.

Utilisation de rallonges

- Éviter d'utiliser une rallonge électrique car ceci pourrait vous exposer à des blessures.

Limitations relatives à l'installation

- Ne pas installer le réfrigérateur dans un endroit qui n'est pas convenablement isolé ou chauffé ; comme par exemple un garage, etc. Le réfrigérateur n'est pas conçu pour fonctionner à des températures inférieures à 12°C.
- Choisir un endroit convenable et placer le réfrigérateur sur une surface solide et plane, loin de sources de chaleur telles que: les radiateurs, les éléments chauffants à plinthes, les cuisinières, etc. Toute irrégularité au sol doit être corrigée à l'aide des pieds de nivellement situés sur les coins avant de la partie inférieure du réfrigérateur.

Alignement de la porte (voir le schéma no. 1)

1. Retirer la protection de la charnière du haut.
2. Desserrer les vis de la charnière du haut à l'aide d'un tournevis cruciforme.
3. Régler la porte ou placer une cale puis serrer les vis.
4. Remettre la couverture de la charnière du haut.



Schéma no. 1

Placer la charnière de porte sur le côté opposé du réfrigérateur

1. Retirez la vis du cache de protection de la charnière.
(voir schéma no. 1)
2. À l'aide d'un tournevis cruciforme, desserrez puis retirez les vis retenant la charnière supérieure. (voir schéma no. 1)
3. Retirez la charnière supérieure et soulevez doucement la porte.
4. Retirez le bouchon du trou de vis du côté opposé et introduisez le bouchon dans les ouvertures des vis venant d'être retirées.
(voir schéma no. 2)
5. Retirez la broche du support de la charnière inférieure de la porte en tournant dans le sens contraire à celui des aiguilles d'une montre. Placez la broche dans le trou de l'autre côté et serrez. (voir schéma no. 3)
6. Desserrez les vis retenant le support de la charnière inférieure et retirez la charnière. (voir schéma no. 3)
7. Alignez les trous du support de la charnière inférieure sur les trous correspondant de l'autre côté. Introduisez les vis et serrez-les.
(voir schéma no. 3)
8. Alignez le trou inférieur du côté gauche de la porte sur la broche de la charnière inférieure et glissez-la en place.

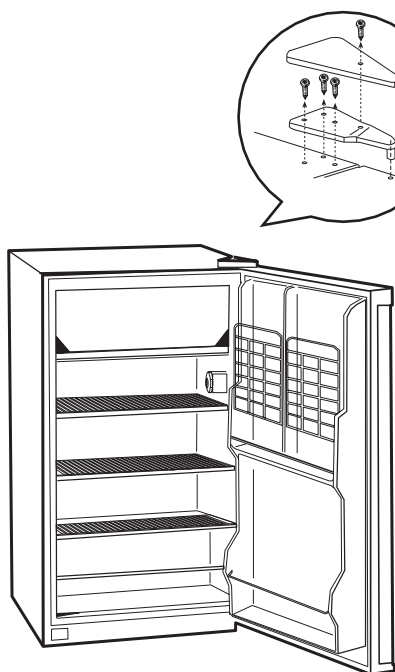

schéma no. 2

9. Alignez la broche de la charnière supérieure avec le trou supérieur du côté gauche de la porte et poussez-la afin de l'installer. Remplacez les vis du support supérieur de la charnière mais sans serrez complètement. (voir schéma no. 2)
10. Vérifiez que la porte ferme facilement et ferme le réfrigérateur de façon hermétique. Repositionnez la porte si nécessaire. Une fois satisfait de l'alignement de la porte, serrez complètement les vis de la charnière supérieure.
11. Remplacez le cache de protection de la charnière. (voir schéma no. 2)
12. Si la porte ne se ferme pas correctement, reportez-vous à la section "Alignement de la porte".

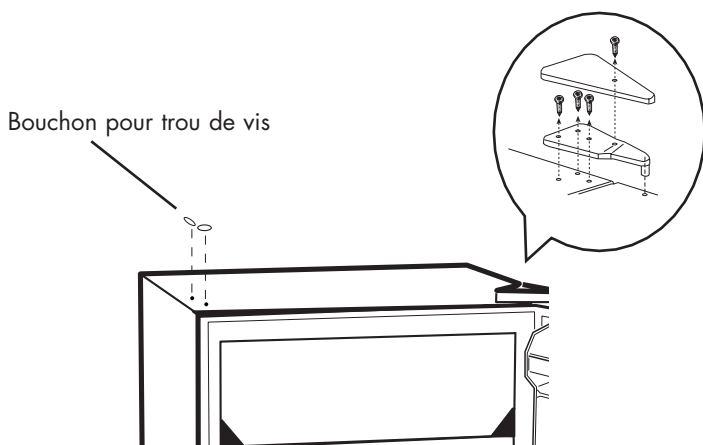
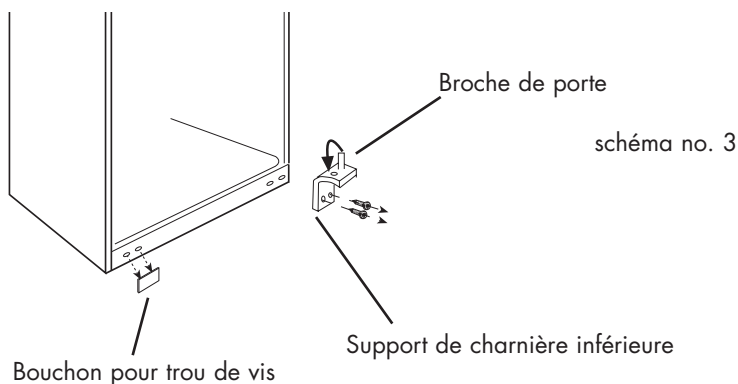

REMARQUE: Il est possible que le joint d'étanchéité ait été écrasé pendant l'expédition, après avoir inversé le sens de la porte le joint peut devoir être remis à l'état initial. Ceci empêche l'air réfrigéré de s'échapper. S'il y a un espace entre le joint d'étanchéité et le boîtier, exercez une légère tension en tirant sur le joint d'étanchéité de manière à ce qu'il puisse sceller adéquatement la porte.

Caractéristiques du réfrigérateur et utilisation

Caractéristiques générales

Contrôle de température réglable:

Le réfrigérateur demeurera automatiquement à la température que vous avez sélectionnée. La commande de température possède 7 positions de réglage ainsi que la position "Off" (arrêt). La position "1" est la position la moins froide, "7" est la position la plus froide. Réglez la commande sur "OFF" afin d'arrêter le processus de refroidissement pour le réfrigérateur et le congélateur. Tout d'abord, réglez la commande sur "4" et patientez 24 heures avant de régler la commande sur la température que vous désirez.

(Remarque: Si le réfrigérateur a été placé à l'horizontale pendant une période de temps quelconque, attendre 24 heures avant de le brancher).

Clayettes intérieures

Pour retirer ou replacer les clayettes amovibles:

(voir schéma no. 4)

1. Inclinez légèrement la clayette vers le haut et glissez-la vers l'avant jusqu'à ce que la clayette ait été complètement retirée.
2. Pour replacer la clayette, glissez-la doucement.



schéma no. 4

Distributeur de boîtes Dispense-A-Can™

- Votre réfrigérateur est doté d'un compartiment "Dispense-A-Can™". Chaque compartiment peut accueillir jusqu'à quatre boîtes de canettes. Il vous suffit de ranger les canettes en les glissant par le haut. Pour sortir une canette, servez-vous à partir du bas.

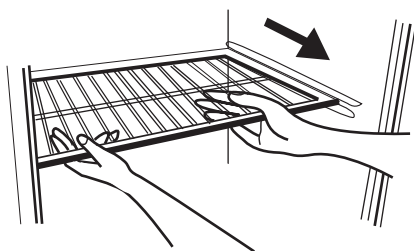

schéma no. 5

Dégivrer le réfrigérateur (voir schéma no. 7))

- Pour régler le rétardeur au cycle de dégivrage, suivez les instructions sur le rétardeur qui est situé sur à l'endos de l'unité. Vérifiez que le plateau ramasse-gouttes se trouve sous le compartiment congélateur. Le dégivrage prends quelques heures.
- Lors du dégivrage, l'eau risque de s'accumuler dans le plateau ramasse-gouttes. Ce dernier devra être vidé lors du dégivrage. Ne pas laisser le plateau ramasse-gouttes sans surveillance.

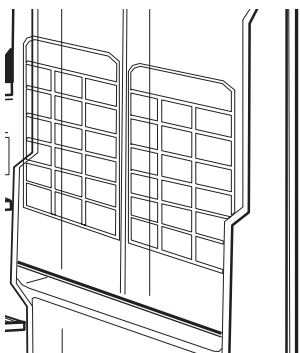

schéma no. 7

plateau ramasse-gouttes

Informations sur le rangement des aliments

Aliments frais

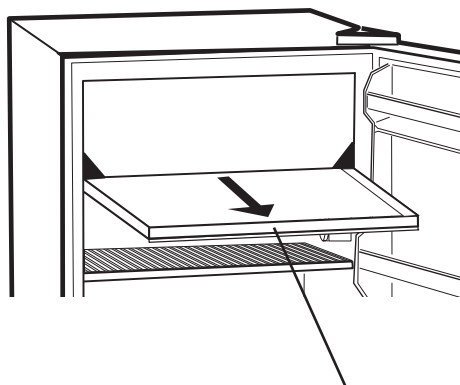
- Lorsque vous placez des aliments frais n'ayant pas été pré-emballés, assurez-vous que ces derniers sont correctement emballés ou placés dans des contenants hermétiques à l'épreuve de l'humidité et de l'air. Vous parviendrez ainsi à conserver vos aliments plus longtemps sans altération de goût ni d'odeur.
- Essayez les contenants avant de les placer au réfrigérateur afin d'éviter de les renverser.
- Les oeufs doivent être rangés debout dans leurs carton d'origine afin d'assurer leur pérennité.
- Les fruits doivent être lavés, séchés puis placés dans des sacs en plastique avant de les ranger au réfrigérateur.
- Les légumes non pelés doivent être placés dans des sacs en plastique ou tout autre contenant.
- Les légumes à feuilles doivent être lavés et égouttés avant d'être placés dans des sacs en plastique ou tout autre contenant.
- Laissez les aliments chauds refroidir avant de les placer au réfrigérateur, vous ferez ainsi des économies d'énergie.
- Le poisson et les fruits de mer doivent être consommés le jour même de leur achat.
- Lorsque vous conservez de la viande dans le compartiment destinés aux aliments frais, veillez à conserver cette dernière dans son emballage d'origine ou emballez-la à nouveau si nécessaire. Suivez les conseils suivants:

• Poulet	1 à 2 jours
• Boeuf haché	1 à 2 jours
• Charcuterie	3 à 5 jours
• Steaks/rôtis	3 à 5 jours
• Viandes fumées/salaisonées	7 à 10 jours
• Toutes autres viandes	1 à 2 jours

Bruits de fonctionnement lors d'une exploitation normale

- Les éléments de refroidissement tubulaires (serpentins refroidisseurs) font des bruits d'ébullition, des gargouillements et provoquent de légères vibrations.
- La commande du thermostat émettra un déclic lorsque qu'elle s'allume et s'éteint.

Entretien et nettoyage adéquats du réfrigérateur

Nettoyage et entretien

Attention:

Pour éviter les risques d'électrocution; toujours débrancher le réfrigérateur avant de le nettoyer. Le non respect de cette mesure peut entraîner des blessures graves ou mortelles.

Précautions:

Avant d'avoir recours à des produits d'entretien, toujours consulter et suivre les instructions du fabricant et recommandations afin d'éviter toute blessure éventuelle et risque de bris de matériel.

Généralités:

- Préparer une solution de nettoyage comportant 3 à 4 cuillerées à soupe de bicarbonate de soude mélangé à de l'eau chaude. A l'aide d'une éponge ou un chiffon doux humectés de solution de nettoyage; essuyer le réfrigérateur.
- Rincer à l'eau chaude et sécher à l'aide d'un chiffon doux.
- Ne pas utiliser de détergents chimiques, abrasifs, ou contenant de l'ammoniaque ou du chlore, ni de solvants ou de tampons à récurer en métal. Certains de ces produits chimiques peuvent dissoudre, endommager et/ou décolorer le réfrigérateur.

Joint de porte:

- Nettoyer les joints d'étanchéité de porte tous les trois mois en suivant les instructions générales fournies. Les joints doivent rester propres et flexibles afin d'assurer une bonne étanchéité.
- Une fine couche de gelée de pétrole appliquée sur le côté des joints comportant les charnières permet de préserver la flexibilité de ces derniers et d'assurer une bonne étanchéité.

Interruptions de courant

- Des pannes d'alimentation occasionnelles peuvent survenir à cause d'une tempête ou de causes autres. Retirer le cordon d'alimentation de la prise CA pendant toute la durée de la panne d'alimentation. Lorsque le courant électrique est rétabli, rebrancher le cordon dans la prise CA. Si la coupure d'alimentation se prolonge, vérifier et jeter les aliments avariés ou décongelés se trouvant dans le congélateur et le réfrigérateur. Nettoyer le réfrigérateur avant de le réutiliser.

Vacances et déménagement

- Pendant les périodes de vacances ou d'absence prolongée, vider le réfrigérateur et le congélateur, placer le thermostat à la position **off** (arrêt) et nettoyer le réfrigérateur ainsi que les joints de porte en suivant les procédures du chapitre intitulé 'Nettoyage général'. Faire en sorte que la porte reste ouverte de manière à ce que l'air puisse circuler à l'intérieur. Toujours déplacer le réfrigérateur en position verticale. Ne pas déplacer l'appareil en position horizontale. Ceci pourrait endommager le système d'étanchéité.

Dépannage

Le réfrigérateur ne fonctionne pas:

- Vérifier que le programmeur du thermostat ne se trouve pas à la position 'OFF' (arrêt).
- Veiller à ce que le réfrigérateur soit bien branché.
- Veiller à ce que la prise de courant CA fonctionne bien en vérifiant le disjoncteur.

La température des aliments semble être trop élevée:

- La porte est ouverte trop fréquemment.
- Patience le temps nécessaire pour que les aliments chauds récemment mis au frais refroidissent ou congèlent.
- Vérifier l'étanchéité des joints.
- Nettoyer les condenseurs
- Régler le programmeur de température sur froid.

La température des aliments est trop basse:

- Si le programmeur de température est placé sur une position trop froide, le régler sur une position plus chaude et patienter plusieurs heures, jusqu'à ce que la température se soit ajustée.

Le réfrigérateur se met en marche trop fréquemment:

- Il peut s'agir de l'activité normale pour maintenir une température constante lorsque la température extérieure ou le taux d'humidité dans l'air sont élevés.
- Les portes ont été ouvertes trop fréquemment ou pendant une période de temps prolongée.
- Nettoyer les condenseurs.
- Vérifier l'étanchéité des joints.
- Veiller à ce que les portes soient bien fermées.

Accumulation d'humidité à l'intérieur ou à l'extérieur du réfrigérateur:

- Ceci est normal pendant les périodes de grande chaleur humide.
- Ouvertures de la porte prolongée ou trop fréquente.
- Vérifier l'étanchéité des joints.

L'intérieur du réfrigérateur dégage une odeur:

- Nettoyer l'intérieur du réfrigérateur.
- Les aliments ne sont pas convenablement enveloppés ou les emballages dégagent une odeur.

La porte du réfrigérateur/congélateur ne ferme pas correctement:

- Mettre le réfrigérateur à niveau.
- Réaligner la porte du réfrigérateur/congélateur.
- Vérifier qu'il n'y ait pas d'obstruction comme par exemple des containers ou les couvercles des bacs, les étagères, paniers, etc.

Snackmate^{MC}, un produit de la compagnie INTIRION

Garantie limitée des fours à micro-ondes et réfrigérateurs/congérateurs

INTIRION offre une garantie inconditionnelle sur les produits qu'elle fabrique. Chez INTIRION, nous sommes fiers des normes de qualité que nous avons établies et garantissons à l'acheteur original que nos produits sont libres de tout défaut de pièces et de main-d'oeuvre.

Assemblage	Durée
*Fours à micro-ondes et réfrigérateurs/congérateurs	1 année

Tous les appels de service doivent être acheminés au service à la clientèle d'INTIRION en composant le 1-800-637-7567. INTIRION a mis sur pied un programme de réponse rapide aux appels de service. Le service à la clientèle effectuera un diagnostic du problème et remplacera ou réparera rapidement l'appareil, à la seule discrétion d'INTIRION.

Les services de garantie de Snackmate^{MC} sont exécutés par des centres de service autorisés par INTIRION. De plus, INTIRION s'attend à ce que ses centres de service autorisés fassent tout en leur pouvoir pour rehausser l'image et la réputation d'INTIRION et de ses produits. Nous vous prions de rapporter tout service inadéquat et toute insatisfaction de votre part.

Les dommages survenus à la suite de l'utilisation de matières, éléments ou ustensiles inappropriés pouvant causer des amorçages d'arc et des flammes dans la cavité du four annulent automatiquement la garantie. INTIRION n'assume aucune responsabilité pour les réparations ni les pièces de rechange qui ne sont pas fournies ni réparées/remplacées par un centre de service autorisé par INTIRION et ne garantit pas celles-ci, ainsi que les conversions de courant de 50 à 60 cycles (Hz) ou inversement, de 60 à 50 cycles (Hz), les dommages causés par la non-observation des directives du guide d'utilisation en ce qui a trait aux réglages ou à l'entretien, aux ajustements pouvant être effectués par l'utilisateur et qui ne sont pas couverts dans ce guide, les boîtiers brisés ou endommagés, les mauvaises utilisations, négligences, accidents, incendies, inondations ou tout autre désastre naturel.

Toutes les modifications non autorisées apportées à cet appareil peuvent retirer à son propriétaire son droit de l'utiliser.

CETTE GARANTIE DEVIENDRA NULLE SI LE NUMÉRO DE SÉRIE IMPRIMÉ OU GRAVÉ SUR CE PRODUIT A ÉTÉ ALTÉRÉ, REMPLACÉ, BARBOUILLÉ OU S'IL EST MANQUANT. CETTE GARANTIE N'EST VALIDE QUE POUR LES PRODUITS INTIRION ACHETÉS ET UTILISÉS AUX ÉTATS-UNIS, À L'EXCEPTION DES POSSESSIONS ET TERRITOIRES DES ÉTATS-UNIS. Ceci constitue l'entière garantie par INTIRION et elle ne peut être changée ni amendée par aucune personne, agence, compagnie ni aucun distributeur ou marchand. INTIRION n'assume aucune responsabilité et dénie spécifiquement toute responsabilité pour les dommages consécutifs au-delà de la réparation ou du remplacement du produit ou de ses pièces.

La période de la garantie commence à compter de la date d'achat. Une preuve de cette date (telle que figurant sur une facture d'achat originale) sera requise pour ouvrir une demande de service sous garantie.

SNACKMATE, UN PRODUIT DE LA COMPAGNIE INTIRION

10 Walpole Park South

Walpole, MA

02081

1-800-637-7567

INSTRUCCIONES PRECAUTORIAS

Lea todas las instrucciones antes de utilizar este aparato. Cuando utilice este aparato, siempre ejerza las precauciones de seguridad básicas, incluyendo las siguientes:

- 1) Utilice este aparato exclusivamente para su uso especificado, según se describe en esta guía de uso y cuidados.
- 2) Este refrigerador debe ser instalado adecuadamente siguiendo las instrucciones de instalación antes de utilizarse. Observe las instrucciones para conectarlo a tierra en la sección de instalación.
- 3) Nunca desconecte su refrigerador tirando del cordón eléctrico. Sujete siempre la clavija firmemente y retírela del contacto evitando torcerla.
- 4) Repare o reemplace inmediatamente cualquier cordón eléctrico que muestre raspaduras o daños. No utilice ningún cordón que muestre señales de abrasión o grietas en su extensión, clavija o terminal de conexión.
- 5) Desconecte su congelador antes de limpiarlo o antes de hacer cualquier reparación. **Nota:** Si por alguna razón este producto necesita ser reparado, recomendamos fuertemente que la reparación se lleve a cabo por un técnico calificado.
- 6) No emplee ningún aparato eléctrico o instrumento punzocortante para descongelar su refrigerador.
- 7) Si su antiguo refrigerador no está siendo utilizado, recomendamos quitarle las puertas. Esto reducirá los riesgos de accidentes infantiles.
- 8) Una vez que su refrigerador se encuentre operando, no toque las superficies frías en el compartimento del congelador, especialmente si sus manos se encuentran húmedas o mojadas. Su piel puede adherirse a estas superficies extremadamente frías.
- 9) No congele alimentos que hayan sido previamente descongelados en su totalidad. El Departamento de Agricultura de los Estados Unidos, en su Boletín de Casa y Jardín No. 69 indica que: "...Usted puede volver a congelar, sin correr ningún riesgo, aquellos alimentos congelados que hayan sido descongelados y que aún contengan cristales de hielo o que aún se encuentren fríos con una temperatura por debajo de los 4,5°C (40°F)".

"...Carnes molidas, aves, o pescados descongelados que despidan olor extraño o muestren decoloración no deben volver a congelarse y no deben consumirse. El helado descongelado debe desecharse. Si el olor o color de cierto alimento es deficiente o cuestionable, deséchelo. Tal alimento podría resultar peligroso si lo ingiriese."

"...Incluso el descongelar parcialmente y volver a congelar los alimentos disminuye su calidad de consumo, especialmente si se trata de frutas, verduras y alimentos preparados. La calidad de consumo de las carnes rojas es menormente afectada en comparación a la de muchos otros alimentos. Utilice los alimentos que hayan vuelto a congelarse lo más pronto posible para evitar que sufran mayor deterioro en su calidad de consumo."

- 10) Este refrigerador no debe de ser empotrado o colocado dentro de un gabinete de cocina. Ha sido diseñado exclusivamente para ser instalado por separado.
- 11) No opere su congelador en la presencia de gases explosivos.

GUARDE ESTAS INSTRUCCIONES para referencia futura

PELIGRO

Existe el riesgo de que los niños puedan quedar atrapados dentro. Antes de tirar su refrigerador o congelador, quite las puertas. Deje los anaqueles en su lugar para que los niños no puedan entrar fácilmente en el interior."

Gracias por utilizar nuestro producto Snack Mate. Este sencillo manual le orientará con respecto al mejor uso que puede darle a su refrigerador.

Recuerde tomar nota del modelo y número de serie. Están en el trazador de líneas derecho interior del refrigerador

Número de Modelo

Número de Serie

Fecha de Compra

Agrafer le ticket de caisse au guide. **Il devra être présenté pour tout service après-vente sous garantie.**

Índice

	PAGINA
Instrucciones Precautorias	1
Piezas y Características	5
Instalación de sur Refrigerador	6
Desempaque del Refrigerador	6
Nivelación del Refrigerador	6
Circulación Apropiaada del Aire	6
Requisitos Eléctricos	7
Alineación de la Puerta	8
Colocación de la Puerta en el Lado Opuesto	9
Uso y Funciones	11
Funciones Generales	11
Entrepaños Interiores del Refrigerador	11
Dispense A-Can™. Servidor de Latas	12
Remoción de la Escarcha	13
Información sobre el Almacenamiento de Alimentos	14
Ruido Normal de Operación	15
Limpieza y Cuidado Apropiaados del Congelador	16
Limpieza y Mantenimiento	16
Interrupciones de la Corriente Eléctrica	17
Vacaciones y Mudanza	17
Verificación de Problemas	18
Información de Garantía	20

Piezas y Características

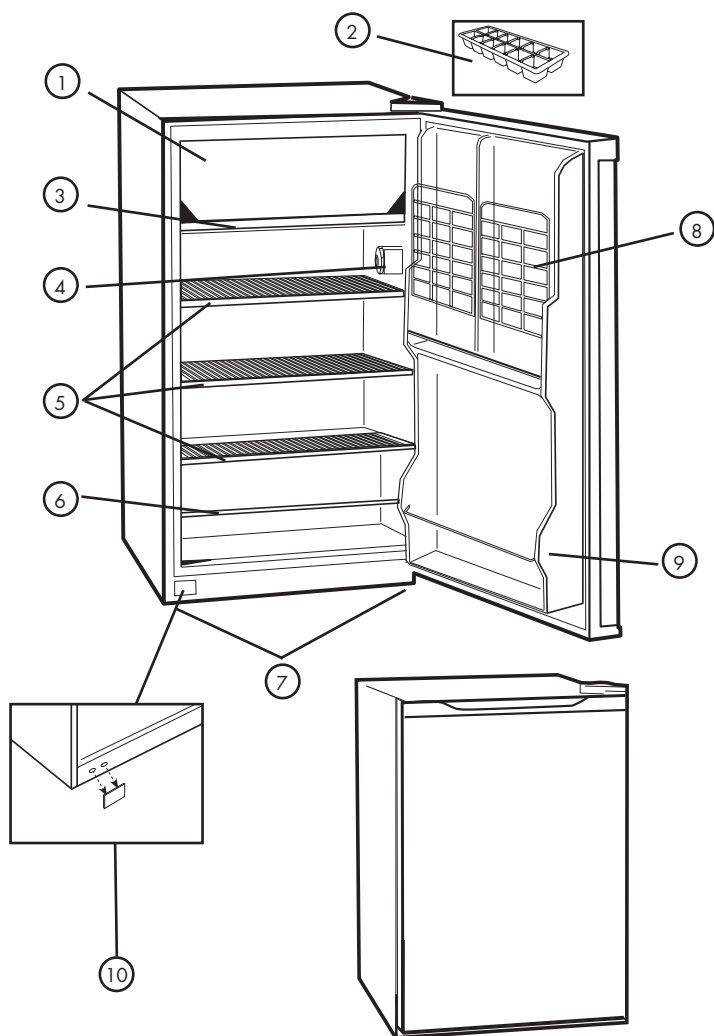

- | | |
|-------------------------------------|--|
| 1. Compartimiento del Congelador | 7. Patas del Frente, Ajustables para Nivelación (no se indican) |
| 2. Bandeja de Cubos de Hielo | 8. Modelos Dispense-A-Can™. entreposage en bidon pas dans tous les modèles |
| 3. Bandeja para el Goteo | 9. Repisa Fija en la Puerta |
| 4. Control de Temperatura Ajustable | 10. Tapones para los agujeros de los tornillos |
| 5. Repisas Removibles | |
| 6. Barra de Retención | |

Instalación de Su Refrigerador

Desempaque del Refrigerador

1. Retire todo el material de embalaje. Esto incluye la base de espuma y toda la cinta adhesiva que sostiene los accesorios del refrigerador en el interior y exterior.
2. Inspeccione y retire cualesquier restos del embalaje, la cinta adhesiva o los materiales impresos antes de encender el refrigerador.

Nivelación del Refrigerador

- Su refrigerador tiene dos patas niveladoras que están ubicadas en las esquinas frontales de su refrigerador. Después de haber colocado su refrigerador en la posición definitiva, puede nivelar su refrigerador.
- Puede ajustar las patas niveladoras girándolas a la derecha para elevar el refrigerador y girándolas a la izquierda para bajarlo. La puerta del refrigerador cerrará con más facilidad cuando las patas niveladoras son elevadas.

Circulación Apropriada del Aire

- Para asegurar que su refrigerador funcione con la eficiencia máxima para la que fue diseñado, éste debe ser instalado en un lugar donde haya una circulación de aire adecuada, conexiones eléctricas y de tubería.
- Estas son las distancias recomendadas que deben dejarse alrededor del refrigerador:

Lados..... 19 mm

Parte Superior.....50 mm

Parte Posterior.....50 mm

Requisitos Eléctricos

- Asegúrese de que haya un tomacorriente apropiado (120 V, 60 Hz.) con una conexión a tierra apropiada para hacer funcionar el refrigerador.
- Evite el uso de adaptadores de tres patas o el cortar la tercer pata de conexión a tierra para poder conectar en un tomacorriente bifásico. Esto sería una práctica muy peligrosa ya que no proveería al refrigerador con una conexión a tierra adecuada y podría resultar un riesgo de descarga eléctrica.

Uso de Alargues

- Evite el uso de alargues para mayor seguridad. Si fuese necesario utilice solamente un alargue de tres cables que posea un enchufe de tres patas.

Limitaciones de Instalación

- No instale su refrigerador en ningún lugar que no tenga el aislamiento o la calefacción apropiada, por ejemplo una cochera, etc. Su refrigerador no fue diseñado para funcionar en temperaturas abajo de los 12° Centígrados (55°F).
- Seleccione un lugar adecuado para el refrigerador sobre una superficie sólida y nivelada alejado de los rayos directos del sol o de una fuente de calor como la de los radiadores, rejillas de calefacción, estufas, etc. Cualquier desnivelación del piso debe ser corregido con las patas niveladoras ubicadas en las esquinas inferiores frontales del refrigerador.

Alineación de la Puerta (Vea Fig. # 1)

1. Quite el tornillo de la cubierta de la bisagra.
2. Afloje los tornillos de la bisagra superior usando un destornillador de punta de cruz.
3. Ajuste la puerta o coloque un espaciador entremedio y luego vuelva a apretar los tornillos.
4. Vuelva a colocar la cubierta de la bisagra.

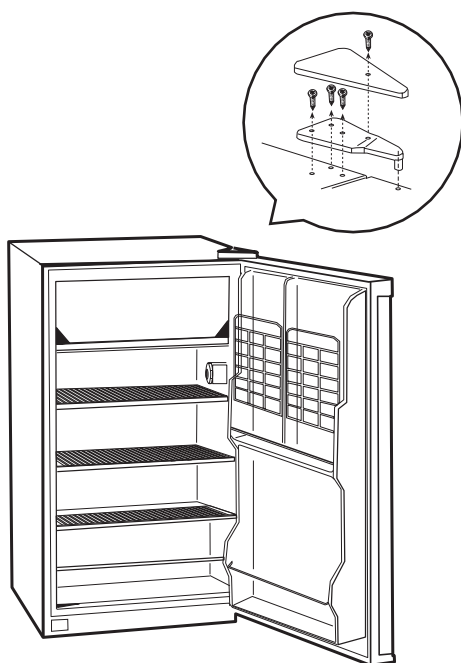

fig. # 1

Colocación del Gozne de la Puerta en el Lado Opuesto

1. Quite el tornillo de la cubierta de la bisagra. (Vea fig. # 1)
2. Con un destornillador de cabeza Phillips, afloje y remueva los tornillos que sujetan en su lugar el gozne superior. (Vea fig. # 1)
3. Remueva ahora el gozne superior y cuidadosamente levante y saque la puerta.
4. Remueva el tapón de agujero de tornillo del lado opuesto e inserte el tapón en los agujeros de los tornillos que acaba de sacar. (Vea fig. # 2)
5. Remueva el perno de la puerta del soporte del gozne inferior, girándolo en la dirección opuesta a las manecillas del reloj. Coloque luego el perno en el agujero opuesto y apriételo. (Vea fig. # 3)
6. Remueva los tornillos que sostienen el soporte del gozne inferior y quite el soporte. (Vea fig. # 3)
7. Alinee los agujeros del soporte del gozne inferior con los agujeros correspondientes en el costado opuesto del gabinete, para luego insertar y apretar sus tornillos. (Vea fig. # 3)
8. Alinee el agujero inferior del lado izquierdo de la puerta con el perno del gozne inferior y colóquelo en su lugar.

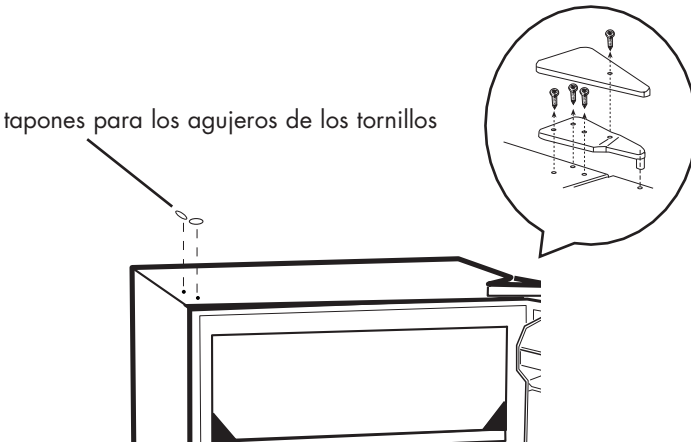
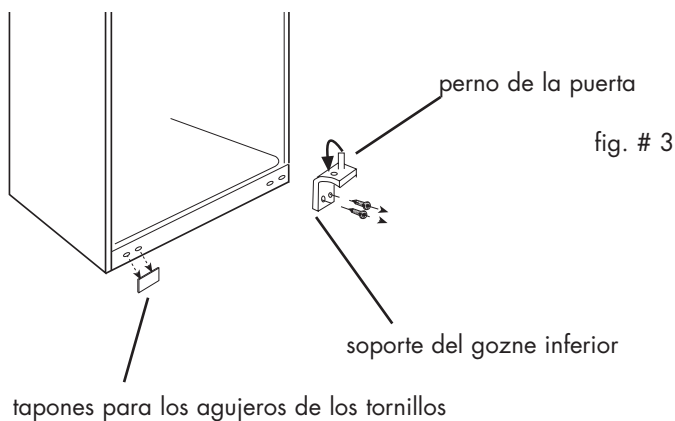

fig. # 2

9. Alinee el perno del gozne superior con el agujero de arriba en el lado izquierdo de la puerta y presiónelo hasta que quede en su lugar. Vuelva a colocar los tornillos del soporte del gozne superior pero no los apriete completamente, todavía. (Vea fig. # 2)
10. Verifique que la puerta cierra fácilmente y que sella herméticamente el refrigerador. Ajuste la puerta según sea necesario. Una vez que la puerta quede alineada a su satisfacción, apriete en forma definitiva los tornillos del gozne superior de la puerta.
11. Vuelva a colocar la cubierta del gozne. (Vea Fig. # 2)
12. Si la puerta no cierra apropiadamente, consulte la sección titulada "Alineamiento de la Puerta".



NOTA: Cuando la junta de culata de puerta obtiene apretado en durante el envío, después que invertir la puerta que la junta de culata tendrá que ser repone. Esto se hace para prevenir el refresca aire refrigerado de escapar. Si hay un espacio entre la junta de culata de puerta y el gabinete, puso la junta de culata suavemente estirarlo fuera sellar el espacio.

Uso y Funciones del Refrigerador

Funciones Generales

Dial de Temperatura Ajustable

Su refrigerador mantendrá automáticamente el nivel de temperatura que seleccione. El dial de control de temperatura tiene 7 ajustes además del ajuste "off" (apagado). El 1 es el más tibio. El 7 es el más frío. El girar el dial hasta "OFF" (apagado), detiene el enfriamiento en ambas secciones del refrigerador y congelador. Primero, ajuste el dial a 4 y permita que pasen 24 horas antes de ajustar la temperatura a sus necesidades.

(Nota: Si el refrigerador ha sido colocado en una posición horizontal o inclinada durante algún periodo de tiempo, espere 24 horas antes de enchufar la unidad.)

Entrepaños Interiores del Refrigerador

Quitar o substituir un de ancho total

resbala -hacia fuera el estante: (Vea fig. # 4)

1. Levante ligeramente el entrepaño y deslícelo hacia el frente hasta sacarlo completamente.
2. Para volver a colocar el entrepaño, seleccione la ubicación deseada y deslice cuidadosamente el entrepaño hasta que quede enganchado.

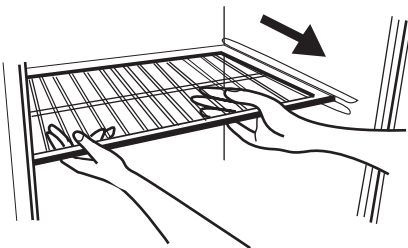

fig. # 4

Uso del "Dispense A-CanMR" Servidor de Latas

- El refrigerador puede venir equipado con un dispositivo muy conveniente para guardar envases de hojalata o latas, "Dispense A-CanMR". Los compartimientos tienen capacidad para unas 4 latas. Simplemente coloque las latas por la parte de arriba del compartimiento. Para sacar una lata, sólo es necesario remover la que está en el fondo del compartimiento.

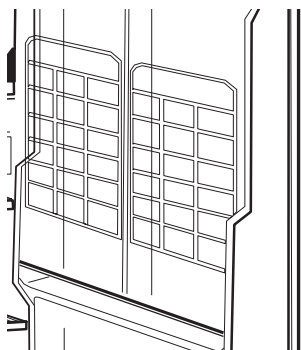

fig. # 5

Remoción de la Escarcha del Refrigerador (vea Fig. # 7)

- Para fijar el temporizador al ciclo de la descongelación, siga las instrucciones en el temporizador que está situado en la parte posterior de la unidad. Verifique que la bandeja de goteo está debajo de la sección del congelador. La licuefacción de la escarcha puede tomar algunas horas.
- Cuando se está licuando la escarcha el agua se acumulará en la bandeja de goteo. Puede ser necesario vaciar la bandeja de goteo durante el proceso de licuefacción de la escarcha. Mientras el proceso se realiza, obsérvelo periódicamente para ver que se está desarrollando normalmente.

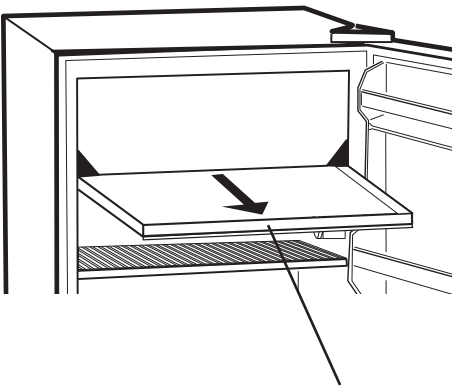

fig. # 7

bandeja de goteo

Información sobre el Almacenamiento de Alimentos

Alimentos Frescos

- Cuando almacene alimentos frescos que no estén preempacados, asegúrese de envolver o almacenar los alimentos en un material hermético y a prueba de humedad a menos que se indique de otra manera. Esto asegurará la vida útil de los entrepaños y prevendrá la contaminación de olores y sabores.
- Limpie los contenedores antes de almacenarlos para evitar derrames innecesarios.
- Los huevos deben ser almacenados en su caja original para aumentar la vida útil del entrepaño.
- Las frutas deben ser lavadas y secadas y luego almacenadas en el cajón para frutas y verduras en el ajuste de baja humedad para mantener su frescura. Si no tiene cajones con control de humedad, coloque las frutas en bolsas plásticas selladas antes de almacenarlas en el cajón.
- Los vegetales con piel deben ser almacenadas en bolsas o contenedores de plástico y luego ser almacenadas en el cajón para frutas y verduras con un ajuste de baja humedad.
- Los vegetales frondosos deben ser lavados y escurridos y luego almacenados en bolsas o contenedores de plástico en el cajón para frutas y verduras con un ajuste de alta humedad.
- Debe esperar a que los alimentos calientes se enfríen antes de almacenarlos en el refrigerador. Esto prevendrá el uso innecesario de energía.
- Los mariscos frescos deben ser usados el mismo día que se compran.
- Cuando almacene carnes en la sección de alimentos frescos, manténgala en el paquete original o vuélvala a empacar conforme sea necesario. Siga las sugerencias de abajo para un almacenamiento seguro:
 - Pollo 1-2 Días
 - Carne Molida de Res 1-2 Días
 - Carnes Frías 3-5 Días
 - Bistecs/Asados 3-5 Días
 - Carnes Ahumadas/Curadas 7-10 Días
 - Todas las demás 1-2 Días

Ruidos de Operación Normales que Pueda Escuchar

- Agua hirviendo, ruidos gorgoteantes o ligeras vibraciones que son el resultado del gas refrigerante circulando a través del serpentín de enfriamiento.
- La commande de thermostat cliquettera quand elle fait un cycle en marche et en arrêt

Cuidados y Limpieza Asegurada del Refrigerador

Limpieza y Mantenimiento

Advertencia:

Para evitar una descarga eléctrica siempre desenchufe su refrigerador antes de limpiarlo. El ignorar esta advertencia puede causar lesiones o la muerte.

Precaución:

Antes de usar productos de limpieza, siempre lea y siga las instrucciones y advertencias del fabricante para evitar lesiones personales o daños al producto.

En general:

- Prepare una solución de limpieza de 3-4 cucharadas de bicarbonato de sodio mezclado con agua tibia. Use una esponja o un trapo suave, humedecidos con la solución de limpieza, para limpiar su refrigerador.
- Enjuague con agua limpia tibia y seque con un trapo suave.
- No use químicos fuertes, abrasivos, amoníaco, cloro, detergentes concentrados, disolventes o estropajos metálicos. Algunos de estos químicos pueden disolver, dañar y/o decolorar su refrigerador.

Empaques de la puerta:

- Limpie los empaques de la puerta cada tres meses de acuerdo a las instrucciones generales. Los empaques deben mantenerse limpios y flexibles para asegurar un sellado apropiado.
- El aplicar un poco de vaselina en el lado articulado de los empaques mantendrá el empaque flexible y asegurará un sellado apropiado.

Interrupciones de Energía

- Pueden ocurrir ocasionalmente interrupciones de energía debido a tormentas eléctricas u otras causas. Desenchufe el cable eléctrico del tomacorriente de corriente alterna cuando ocurra una interrupción en el sistema eléctrico. Cuando la electricidad haya regresado, vuelva a conectar el cable eléctrico a un tomacorriente de corriente alterna. Si ocurre una interrupción en el sistema eléctrico durante un periodo prolongado, inspeccione y deseche los alimentos descongelados o echados a perder en el refrigerador o congelador. Limpie el refrigerador antes de volver a usarlo.

Vacaciones y Mudanza

- Durante ausencias largas o vacaciones, vacíe la comida del refrigerador y congelador, coloque el **dial** de temperatura a la posición de **off** (apagado) y limpie el refrigerador y los empaques de la puerta de acuerdo a la sección de "Limpieza general". Mantenga las puertas abiertas para que el aire pueda circular en el interior. Al mudarse, siempre traslade el refrigerador verticalmente. No lo traslade con la unidad colocada horizontalmente. Pudiera ocurrir un posible daño el sistema sellado.

Verificación de Problemas

El Refrigerador no Funciona:

- Revise que el control del termostato no esté en la posición de "OFF" (apagado).
- Revise que el refrigerador esté conectado.
- Revise que haya corriente eléctrica en el tomacorriente de corriente alterna, revisando el interruptor de circuito.

La temperatura de los alimentos parece estar demasiado tibia:

- Apertura constante de la puerta.
- Dele tiempo a los alimentos tibios para que puedan alcanzar una temperatura fresca o de congelación.
- Revise que los empaques estén bien sellados.
- Limpie el serpentín del condensador
- Ajuste el control de temperatura al ajuste más frío.

La temperatura de los alimentos es demasiado fría:

- Si el ajuste del control de temperatura es muy frío, ajústelo a una temperatura más cálida y permita que pasen varias horas hasta que la temperatura se ajuste.

El refrigerador se enciende frecuentemente:

- Esto puede ser normal para mantener una temperatura constante durante temperaturas altas y días húmedos.
- Las puertas pudieron haberse abierto frecuentemente o durante un largo periodo de tiempo.
- Limpie el serpentín del condensador.
- Revise que el empaque esté bien sellado.
- Revise que las puertas estén completamente cerradas.

Acumulación de humedad en el interior o exterior del refrigerador:

- Esto es normal durante periodos de alta humedad.
- Apertura constante o prolongada de la puerta.
- Revise que los empaques de la puerta estén bien sellados.

El refrigerador despidе un olor:

- Necesita limpiar el interior.
- Los alimentos envueltos o sellados inadecuadamente están despidiendo los olores.

La luz del refrigerador no funciona:

- Nivele el refrigerador.
- Vuelva a alinear la puerta del refrigerador/congelador.
- Revise que no haya obstrucciones como contenedores de alimentos, la cubierta del cajón para frutas y verduras, entrepaños, recipientes, etc.

Snackmate™, producto de INTIRION Corporation. Garantía limitada para horno microondas y refrigerador/congelador

INTIRION se complace en proporcionar una garantía integral para estos productos. INTIRION se enorgullece del estándar de sus productos y de su fabricación, y le ofrece al comprador original garantía por los productos y las piezas ante defectos en los materiales o la mano de obra.

Subconjunto	Duración
- Componentes del horno microondas y del refrigerador/congelador	1 año

Todos los pedidos de reparaciones deben dirigirse a Atención al Cliente de INTIRION al teléfono 1-800-637-7567. INTIRION ofrece un programa de atención al cliente de respuesta rápida. El sector de atención al cliente diagnosticará el problema y reemplazará o reparará la unidad a la brevedad, según el criterio de INTIRION.

Los servicios de garantía de Snackmate™ son realizados por los proveedores de reparaciones autorizados de INTIRION. INTIRION presume que el servicio de reparación será rápido, cortés y eficiente. INTIRION también presume que todos los proveedores de reparaciones autorizados harán esfuerzos razonables para mejorar la imagen y la reputación de INTIRION y sus productos. Los servicios de reparaciones inadecuados o la disconformidad del cliente deben ser informados a la brevedad a INTIRION.

Los daños iniciados por chispas ocasionadas por el uso de materiales inapropiados dentro del horno microondas se encuentran específicamente excluidos de esta garantía. INTIRION no asume responsabilidad ni ofrece garantía por las reparaciones y/o reemplazos de piezas no suministradas o realizadas por un proveedor de reparaciones autorizado, ni por las conversiones de 50/60 ciclos o 60/50 ciclos, por los daños provocados por no obedecer lo indicado en el manual del usuario en cuanto a los ajustes y el mantenimiento, por los ajustes realizados por el cliente que no están cubiertos por el folleto de instrucciones, por gabinetes rotos o dañados, uso indebido, negligencia, accidente, incendio, inundaciones ni demás fenómenos naturales.

ESTA GARANTÍA NO TENDRÁ VALIDEZ SI ALGUNO DE LOS NÚMEROS DE SERIE DEL PRODUCTO ESTÁ ALTERADO, FUE REEMPLAZADO, ES ILEGIBLE O NO SE ENCUENTRA PRESENTE. ESTA GARANTÍA SE APLICA A LOS PRODUCTOS INTIRION COMPRADOS Y UTILIZADOS EN LOS ESTADOS UNIDOS, EXCEPTUANDO LAS POSESIONES Y/O DOMINIOS DE LOS ESTADOS UNIDOS.

Ésta es la garantía de INTIRION completa y ninguna persona, agencia, distribuidor, comercio ni empresa puede realizar cambios ni correcciones a la misma. INTIRION no asume responsabilidad y en efecto rechaza específicamente la responsabilidad por los daños consecuentes que excedan la reparación o reemplazo del producto o sus componentes.

El período de garantía comienza el día de la venta y será necesaria una prueba de esa fecha (evidenciada por una factura de compra original) para iniciar un reclamo en garantía.

**SNACKMATE, PRODUCTO DE INTIRION CORPORATION 10 Walpole Park
South, Walpole MA 02081 1-800-637-7567**

IMPORTANT

Do Not Return This Product To The Store

If you have a problem with this product, please contact the
"Customer Satisfaction Center" at 1-800-637-7567.

DATED PROOF OF PURCHASE REQUIRED FOR WARRANTY SERVICE

IMPORTANT

Ne pas Réexpédier ce Produit au Magasin

Pour tout problème concernant ce produit, veuillez contacter le service des
consommateurs 'Customer Satisfaction Center' au 1-800-637-7567.
UNE PREUVE D'ACHAT DATEE EST REQUISE POUR BENEFICIER DE LA GARANTIE.

IMPORTANTE

No regrese este producto a la tienda

Si tiene algún problema con este producto, por favor contacte el "Centro de Servicio al
Consumidor" al 1-800-637-7567.

NECESITA UNA PRUEBA DE COMPRA FECHADA PARA EL SERVICIO DE LA GARANTIA

120V, 60 Hz

Made in China
Fabriqué en Chine
Hecho en China



Printed in China